



Meine Aufträge (7)

6 persönliche Aufträge

Memmingen 2, Wartung

Anlage	Memmingen 2	0
Arbeitsgruppen-Mitglieder	Tilman Riediger , Dennis Möller , Thilo Sand , Sonke Andresen , Christine Bauer , Carlos Aguilar , Bosko Kalinic	
Beschreibung	Memmingen 2, Wartung	
Fälligkeitsdatum	04.05.2023	
Instandhaltungsart	Wartung	>
Kundenname	K3V Solutions AG	
Netz	Diverse	
Person/Arbeitsgruppe	Apptest	
Status	2	
Vorgangskennung	252303_2	

Waldweg 5 / L304, Wartung

Anlage	Waldweg 5 / L304	10
Arbeitsgruppen-Mitglieder	Tilman Riediger , Dennis Möller , Thilo Sand , Sonke Andresen , Christine Bauer , Carlos Aguilar , Bosko Kalinic	
Beschreibung	Waldweg 5 / L304, Wartung	
Fälligkeitsdatum	22.05.2023	
Instandhaltungsart	Wartung	>
Kundenname	K3V Solutions AG	
Netz	Beispiele	
Person/Arbeitsgruppe	Apptest	
Status	2	
Vorgangskennung	255905_2	

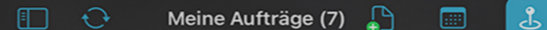

Meine Aufträge (7)

6 persönliche Aufträge

Instandhaltungsart	Wartung
Kundenname	K3V Solutions AG
Netz	Beispiele
Person/Arbeitsgruppe	Apptest
Status	2
Vorgangskennung	255905_2

Am Klostergut DM, Wartung

Anlage	Am Klostergut DM	0
Arbeitsgruppen-Mitglieder	Carlos Aguilar , Dennis Möller	
Beschreibung	Am Klostergut DM, Wartung	
Fälligkeitsdatum	26.05.2023	
Instandhaltungsart	Wartung	>
Kundenname	K3V Solutions AG	
Netz	Forum	
Person/Arbeitsgruppe	Carlos Aguilar, Dennis Möller	
Status	2	
Vorgangskennung	331627_1	

Beispiele, Hydranten

Anlage	Beispiele	0
Arbeitsgruppen-Mitglieder	Tilman Riediger , Dennis Möller , Thilo Sand , Sonke Andresen , Christine Bauer , Carlos Ag...	
Beschreibung	Beispiele, Hydranten	
Fälligkeitsdatum	02.06.2023	
Instandhaltungsart	Hydranten	>
Kundenname	K3V Solutions AG	
Netz	K3V Solutions AG	

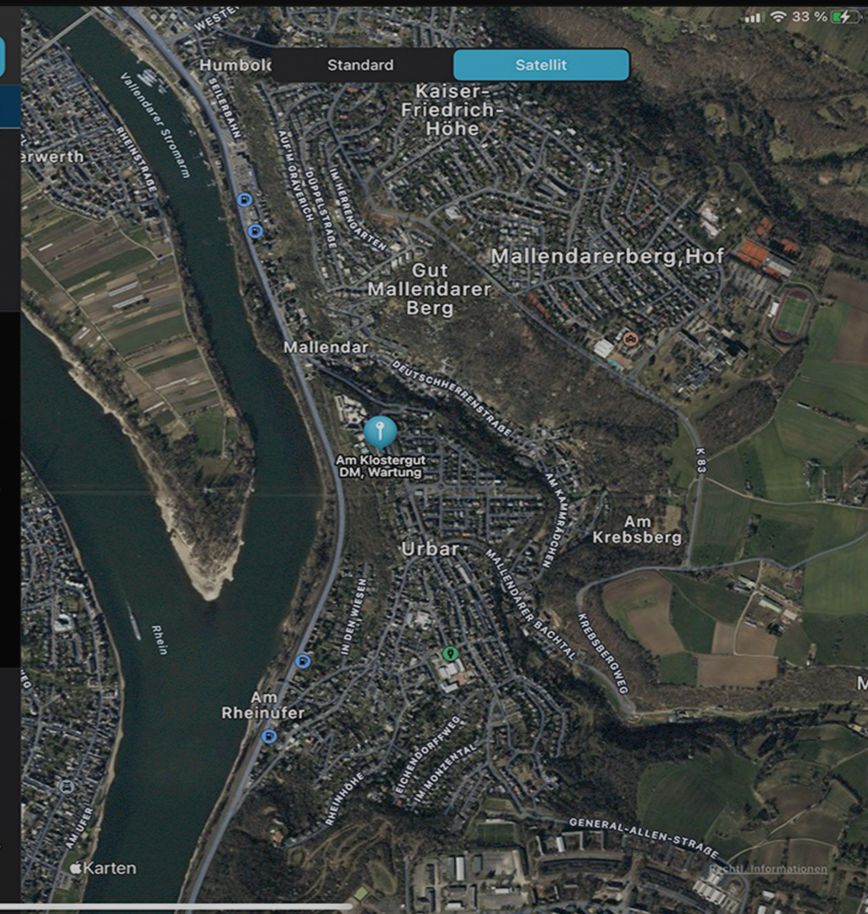

Am Klostergut DM, Wartung

Fälligkeitsdatum: 26.05.2023

Hersteller: RMG
 Typ: 330
 DN: 80,0
 Nenndruck: DP 16
 GDR Sollwert [bar]: 0,045
 Inst.Position: 1,0

Sicherheitsabsperrentil

Position: 2.1

Position: 2.1
 Hersteller: RMG
 Typ: 720
 DN: 80,0
 Nenndruck: DP 16
 Inst.Position: 2,0

Sicherheitsabsperrentil

Position: 2.2

Position: 2.2
 Hersteller: RMG
 Typ: 720
 DN: 80,0
 Nenndruck: DP 16

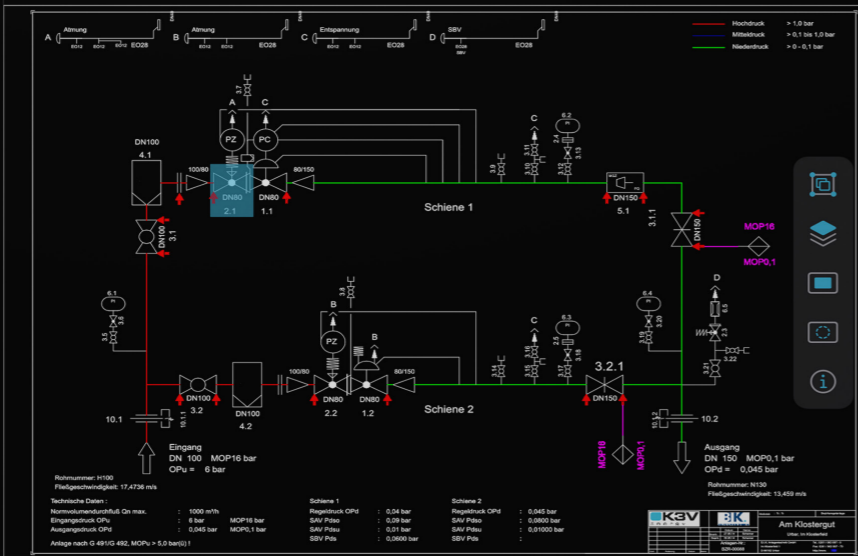

x: -4540.02 y: 741.63

Am Klostergut DM, Wartung

Fälligkeitsdatum: 26.05.2023

Gasdruckregelgerät

Position: 1.1

Position: 1.1
 Hersteller: RMG
 Typ: 332
 DN: 80,0
 Nenndruck: DP 16
 GDR Sollwert [bar]: 0,04
 Inst.Position: 2,0

Gasdruckregelgerät

Position: 1.2

Position: 1.2
 Hersteller: RMG
 Typ: 330
 DN: 80,0
 Nenndruck: DP 16
 GDR Sollwert [bar]: 0,045
 Inst.Position: 1,0

Sicherheitsabsperrentil

Position: 2.1

Gasdruckregelgerät

Allgemein

Prüfung: DVGW NG-4301AS0581
 Erstbeglaubigung: Nein
 Position: 1.1

Technische Daten

Hersteller: RMG
 Typ: 332
 DN: 80,0

NEU AB VERSION 3.0

- Geteilter Bildschirm (Splitscreen) beim **iPad** und **Android-Tablets**
- **Interaktive CAD-Zeichnung** (ab Version 3.1, Aufträge mit K3V-Diensten ab Version 4.1.516.13363 erstellt)
- Eine gemeinsame Liste für alle Aufträge
- Dynamische Filter in der Auftragsübersicht
- Eigene Sortierung der Aufträge
- Kalenderansicht für Termine

PLATTFORM- VORAUSSETZUNG



Für Versionen ab 3.0:
mindestens iOS
oder iPadOS 14.0

Empfohlen:

Geräte mit TouchID
oder mit FaceID



Für Version 3.0:
mindestens Android 11
(Red Velvet Cake)

Empfohlen:

Geräte mit Fingerabdruck-
sensor oder Gesichts-
erkennung

IHRE VORTEILE







- Bequeme Verwaltung Ihrer personalisierten Aufträge oder der Aufträge Ihres Teams
- Jederzeit neue Aufträge abrufen oder fertige zurückschicken
- Jederzeit auf dem aktuellen Stand des Arbeitsfortschritts sein
- Bequeme Übersicht aller Aufträge dank Kartenansicht oder Kalenderansicht
- Interaktive CAD-Zeichnung: Alle Bauteile mit den entsprechenden Informationen dargestellt (ab Version 3.1)

- Protokollieren von Aufträgen wie gewohnt über die dynamischen Checklisten von K3V
- Erfassen von Fotos, Skizzen oder Unterschriften Ihrer Kunden
- Noch auszufüllende Felder werden automatisch gekennzeichnet
- Zeiterfassung auf Knopfdruck
- Arbeiten von überall aus – auch ohne Internet!

WAS BRAUCHE ICH?

- Das K3V-Modul „Ressourcenverwaltung und -planung“ zur Vergabe von personenbezogenen Aufträgen
- Das K3V-Modul „Ad-hoc-Bereitstellung“ (Übertragung via FTP)
- Eine gültige Mobile-Lizenz für das Smartphone/Tablet (mobile Datenübertragung)

INBETRIEBNAHME

- 1 Kostenlose App installieren
  
- 2 QR-Code scannen und lizenzieren
  
- 3 QR-Code scannen und personalisieren
